

CATANIA



**ACCORDO QUADRO PER LAVORI AFFERENTI LA
MANUTENZIONE DELLA RETE DI DISTRIBUZIONE IDRICA E
MANUFATTI IDRAULICI PRESSO LA ZONA INDUSTRIALE DI
CATANIA, NONCHE' GLI IMPIANTI DI SOLLEVAMENTO
ARCI E BUTTACETO E LE RELATIVE TUBAZIONI.**

PARTICOLARI ESECUTIVI TIPOLOGICI

ALLEGATO

N. 2

DATA

Ott 2022

REVISIONI

Il Redattore
Geom. S. Gullotta

**Il Coordinatore per la
sicurezza**
Geom. P. Raffa

Il R.U.P.

Ing. G. Di Prima



**ACQUEDOTTO
POZZETTO DI SCARICO**
300 ≤ DN ≤ 1200

TABELLA DIMENSIONALE PEZZI SPECIALI

DN	dn	La/2 [mm]	Lv [mm]	Hv [mm]	Lt [mm]
300	100	350	300	336	217
350	100	350	300	336	217
400	100	350	300	336	217
500	100	350	300	336	217
600	200	350	400	510	220
700	250	500	450	618	230
800	250	500	450	618	230
900	250	500	450	618	230
1000	250	500	450	618	230
1200	250	500	450	618	230

TABELLA DIMENSIONALE POZZETTO

dn	A _{imp} [m]	B _{rima} [m]
100	1,50	1,50
200	1,50	1,50
250	1,50	1,50

N.B. Gli spessori delle pareti del pozzetto sono standard.
Le dimensioni in funzione delle condizioni di esercizio (pH, Cl₂, ecc.)

- 1) M di scarico a due bicchieri e diramazione a flangia
- 2) Curva 1/8 a due flange
- 3) Mantico di ancoraggio e di tenuta
- 4) Valvola a saracinesca EURO 21
- 5) Tezza GS con flangio EXPRESS
- 6) Supporto valvola
- 7) Chiusino GS a telaio quadrato (Lc=1.00, ø=800)

AN 3

**ACQUEDOTTO
POZZETTO DI SCARICO**
300 ≤ DN ≤ 1200

SEZIONE (1:20)

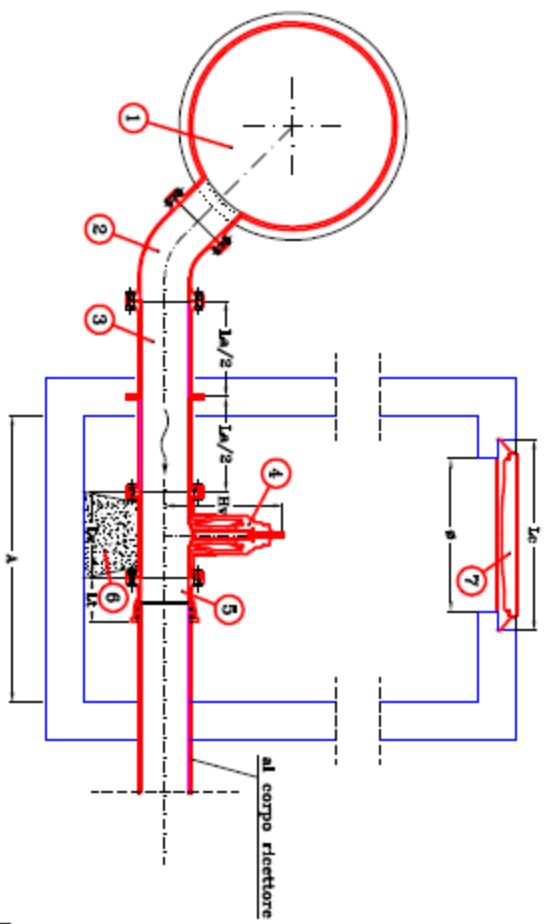

AN 4

ACQUEDOTTO

POZZETTO DI SEZIONAMENTO PER VALVOLA A SARACINESCA

80 ≤ DN ≤ 300 PN 10 + 16 bars

TABELLA DIMENSIONALE POZZETTO

DN	80	100	125	150	200	250	300
A [m]	1.00	1.00	1.00	1.00	1.00	1.40	1.40
B [m]	1.00	1.00	1.00	1.00	1.00	1.20	1.20
C min [m]	0.20	0.20	0.20	0.20	0.20	0.20	0.20
D min [m]	0.35	0.35	0.35	0.35	0.35	0.35	0.35
H min [m]	1.00	1.00	1.10	1.10	1.30	1.30	1.30

N.B. Gli spessori delle pareti del pozzetto sono indicativi. Da dimensionarsi in funzione delle condizioni di esercizio (PN, DN, ecc.)

TABELLA DIMENSIONALE PEZZI SPECIALI

DN	80	100	125	150	200	250	300
L/2 [m]	0.35	0.35	0.35	0.35	0.35	0.50	0.50
Lc [m]	0.85	0.85	0.85	0.85	0.85	1.00	1.00
φ [mm]	600	600	600	600	600	800	800
Lv [m]	0.28	0.30	0.325	0.35	0.40	0.45	0.50
Lq [m]	0.089	0.088	0.091	0.097	0.101	0.104	0.103

- 1 Imbocco di ancoraggio e di tenuta GS
- 2 Valvola a saracinesca EURO 21
- 3 Giunto QUICK GS
- 4 Chiusino GS a telaio quadrato carico di rottura >40.000 dan
- 5 Tubo a bicchiere con giunto rapido GS

Al b

ACQUEDOTTO

POZZETTO DI SEZIONAMENTO PER VALVOLA A SARACINESCA

80 ≤ DN ≤ 300 PN 10 + 16 bars

PIANTA (1:20)

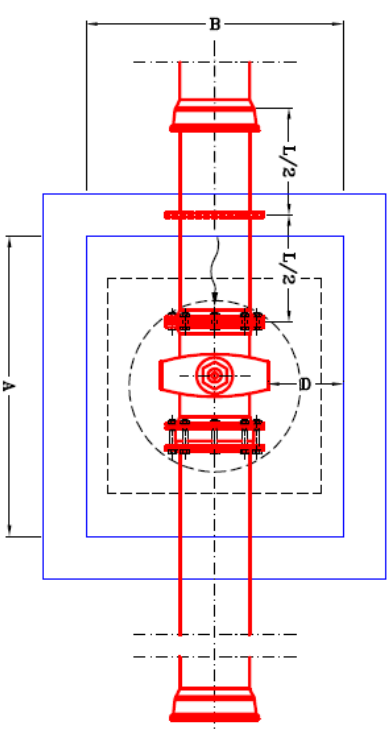

SEZIONE (1:20)

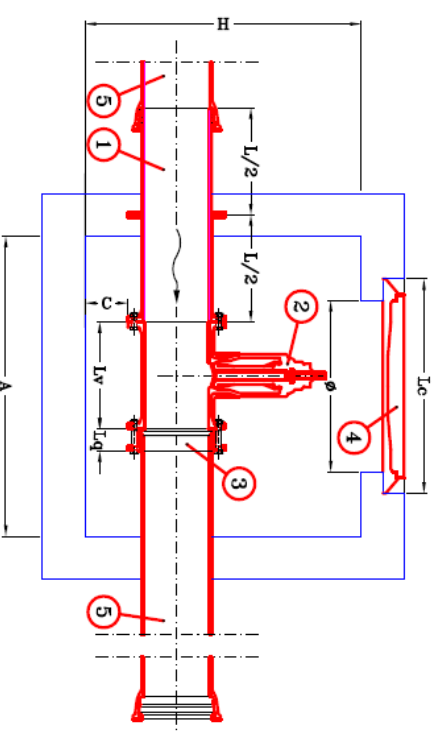

Al a

SEZIONE TRASVERSALE SCAVI PER POSA TUBAZIONI

Scala 1:20 (misure in centimetri)

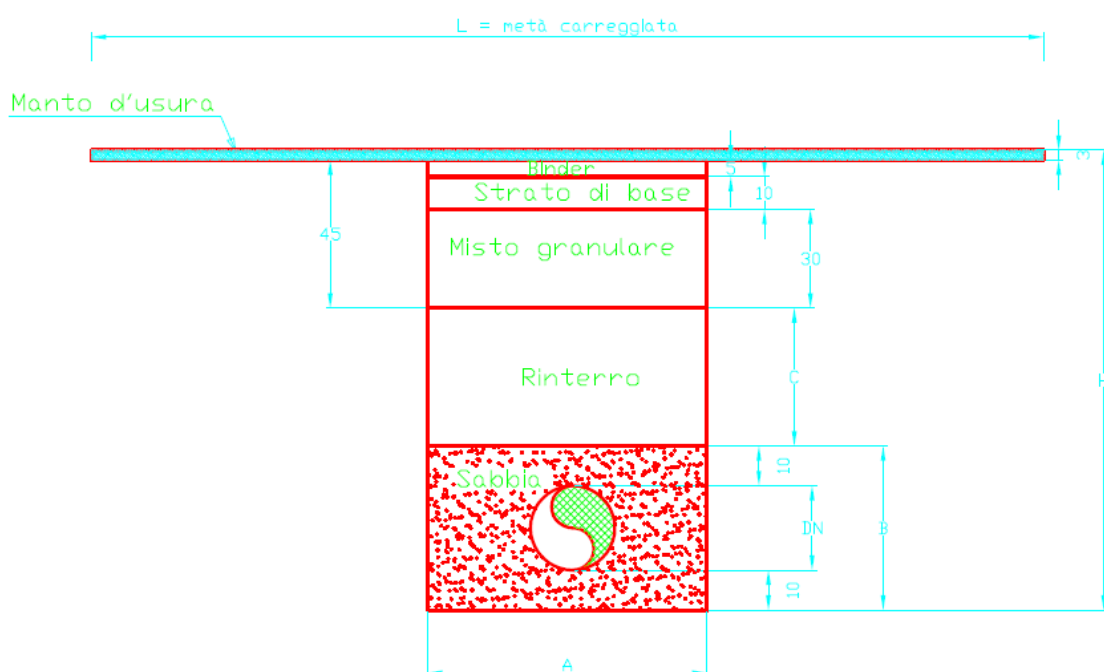

D N	A	B	C	H
60	60	26	42	116
80	60	28	42	118
100	60	30	42	120
150	70	35	42	125
200	70	40	42	130
300	80	50	42	140
400	90	60	42	150

SEZIONE TRASVERSALE SCAVI

PER POSA TUBAZIONI

All'interno del territorio del Comune di Catania

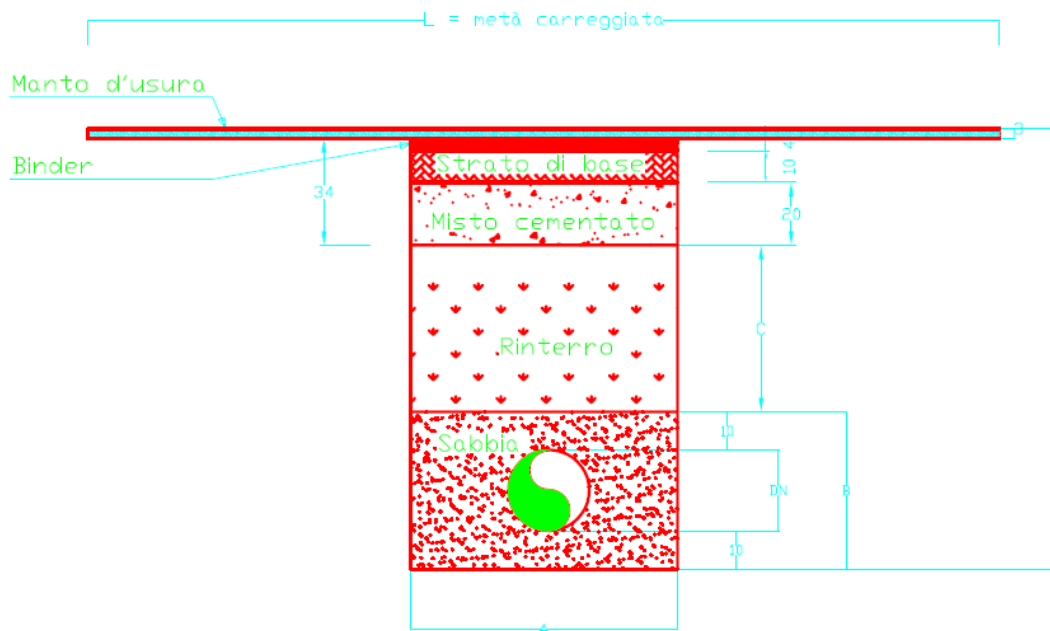

Scala 1:20 (misure in centimetri)

D N	A	B	C	H
60	60	26	53	116
80	60	28	53	118
100	60	30	53	120
150	70	35	53	125
200	70	40	53	130
300	80	50	53	140
400	90	60	53	150

RIPARAZIONE PERDITA IDRAULICA Sostituzione di tratto di tubazione ammalorata

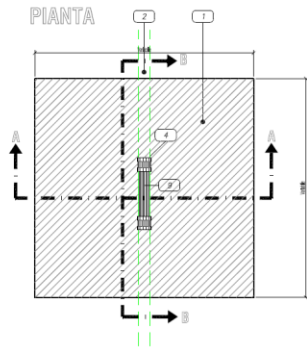

- LEGENDA**
- 1) Area oggetto di ripristino della pavimentazione stradale
 - 2) Tubazione sifonica esistente
 - 3) Riporto con materiali provenienti dagli scavi (se idonei e vogliati)
 - 4) Drappo punte e compressione
 - 5) Manto d'usura sp. cm. 5, grigio fessurato e cm. 7 di binder
 - 6) Manto stabilizzato sp. cm. 30 mescolato con cemento 325
 - 7) Pavimentazione in c/a o lastri di basoli o cubetti
 - 8) Sottile
 - 9) Massetto in c/a sp.20 cm con rete elettr. 40 maglia 20x20 cm
 - 10) Tratto di tubazione sostituito con dimensioni e caratteristiche eguali a quello esistente
- Le larghezze e le larghezze dei ripristini stradali possono variare a seconda delle prescrizioni dell'ente proprietario della strada.

**Sede stradale bitumata
SEZIONE A-A**

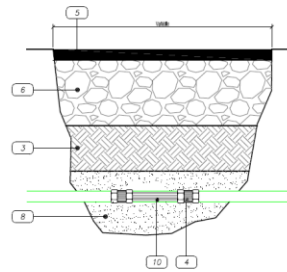

SEZIONE B-B

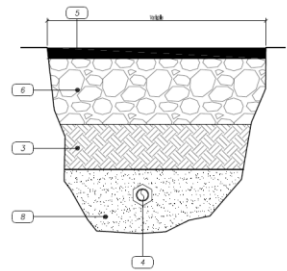

**Sede stradale non bitumata
SEZIONE A-A**

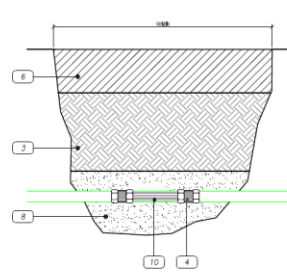

SEZIONE B-B

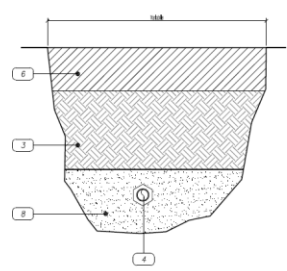

**Sede stradale in basolato
SEZIONE A-A**

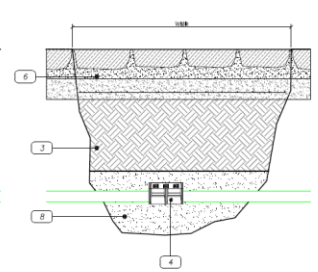

SEZIONE B-B

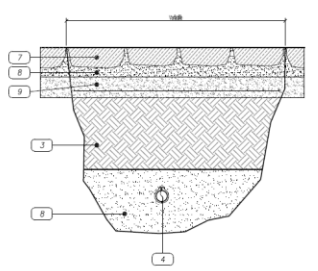

RIPARAZIONE PERDITA IDRAULICA COLLARE DI RIPARAZE A UNO O PIU' PERNI

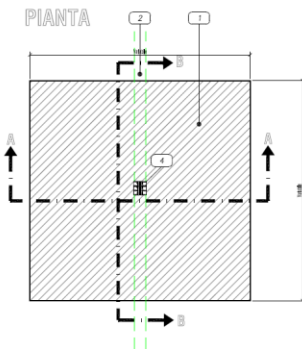

- LEGENDA**
- 1) Area oggetto di ripristino della pavimentazione stradale
 - 2) Tubazione sifonica esistente
 - 3) Riporto con materiali provenienti dagli scavi (se idonei e vogliati)
 - 4) Collare di riparazione ad uno o più perni
 - 5) Manto d'usura sp. cm. 3, grigio fessurato e cm. 7 di binder
 - 6) Manto stabilizzato sp. cm. 30 mescolato con cemento 325
 - 7) Pavimentazione in c/a o lastri di basoli o cubetti
 - 8) Sottile
 - 9) Massetto in c/a sp.20 cm con rete elettr. 40 maglia 20x20 cm
- Le larghezze e le larghezze dei ripristini stradali possono variare a seconda delle prescrizioni dell'ente proprietario della strada.

**Sede stradale bitumata
SEZIONE A-A**

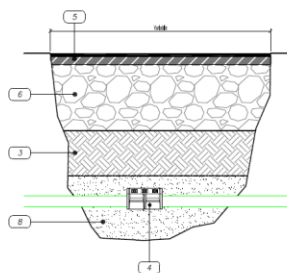

SEZIONE B-B

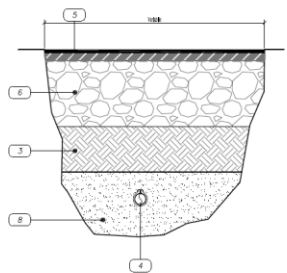

**Sede stradale non bitumata
SEZIONE A-A**

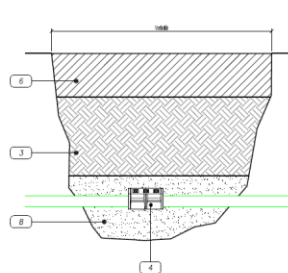

SEZIONE B-B

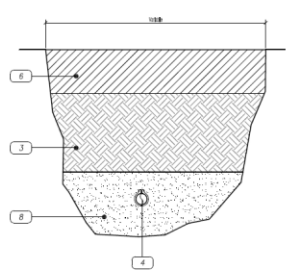

**Sede stradale in basolato
SEZIONE A-A**

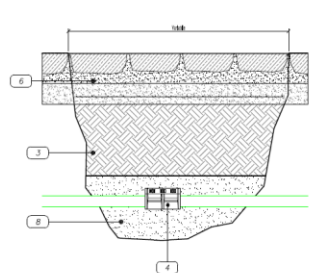

SEZIONE B-B

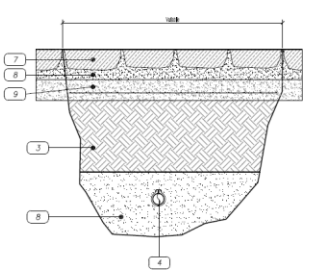

DERIVAZIONE TIPO IMPIANTO DI UTENZA

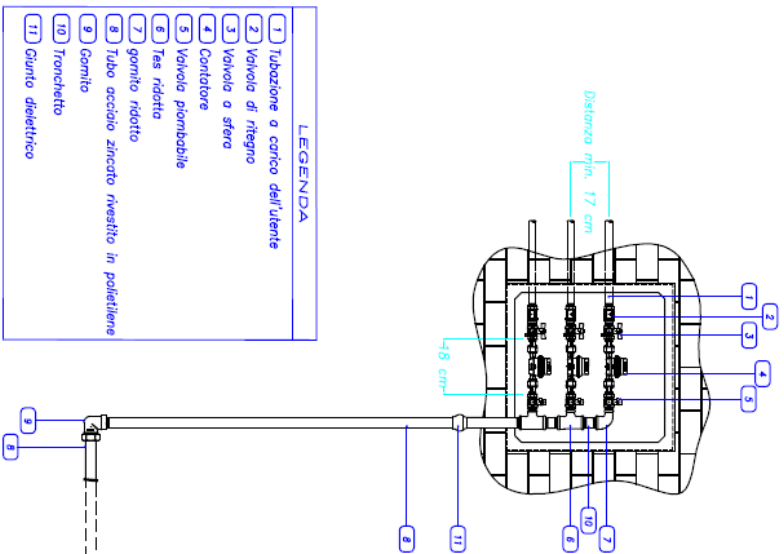

Dimensioni nicchie per contatori dn15:

- Per 1 utenze: largh. 50 x altezza 30 x prof. 18 cm
- Per 2 utenze: largh. 50 x altezza 40 x prof. 18 cm
- Per 3 utenze: largh. 50 x altezza 60 x prof. 18 cm
- Per 4 utenze: largh. 50 x altezza 80 x prof. 18 cm
- Per 5 utenze: largh. 50 x altezza 100 x prof. 18 cm

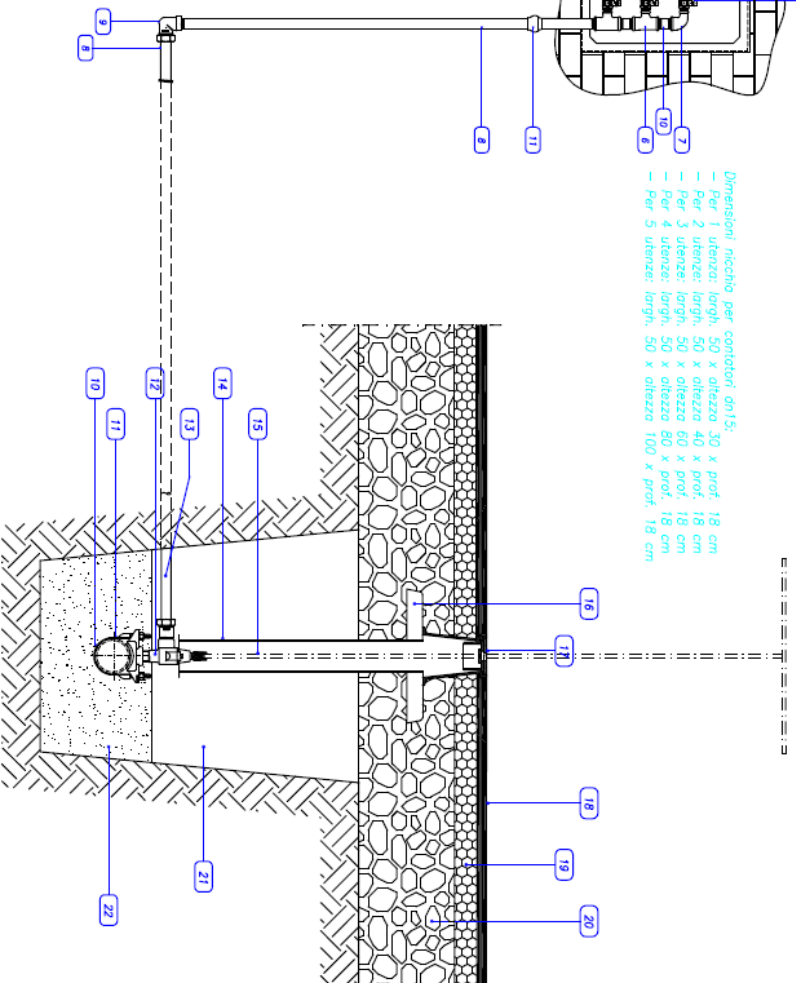

- LEGENDA**
- (10) Tubo in ghisa
 - (11) Collare di presa stoffa inox
 - (12) Valvola a Tl (oppure tes + valvola stradale)
 - (13) Tubo in acciaio zincato rivestito in polietilene
 - (14) Controtubo in PVC per inserimento asta di manovra
 - (15) Asta di manovra mobile
 - (16) Pastro in cocestruzzo
 - (17) Chiusino in ghisa
 - (18) Manto d'usura
 - (19) Binder
 - (20) Fondazione stradale
 - (21) Rinterro con materiali provenienti dagli scavi
 - (22) Sabbia veigliata
 - (23) Collare di presa a due gusci

- LEGENDA**
- (1) Tubazione a carico dell'utente
 - (2) Valvola di ritegno
 - (3) Valvola a sfera
 - (4) Contatore
 - (5) Valvola pignondabile
 - (6) Tes ridotto
 - (7) gornio ridotto
 - (8) Tubo acciaio zincato rivestito in polietilene
 - (9) Gornio
 - (10) Tronchetto
 - (11) Giunto elettrico

ATTENZIONE: Tutti i pezzi speciali e le estremità delle tubazioni a contatto diretto con il terreno devono essere ricoperte con nastro in polietilene fornito dalla Sidra

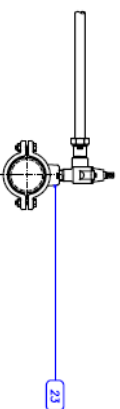



Sidra
s.p.a.

Derivazione tipo Impianti di utenza

Pressa in carico

Rev. _____ Data _____

01 02 03 04 05 06 07 08 09 10 11 12

01 02 03 04 05 06 07 08 09 10 11 12

|| Direzione Generale
sett. Sp. A Scandura

|| Progettista
sett. Sp. A Scandura

CANTIERE: 01

REV. 01

DATA: 01/01/2022

AUT. TECNICA: 11/04/2022

**ACQUEDOTTO
DERIVAZIONE DI UTENZA
60 ≤ DN ≤ 400**

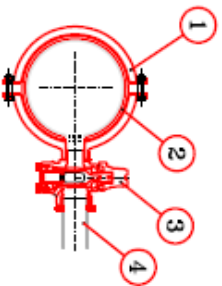

- 1** Collare di presa GS
- 2** Tubo GS
- 3** Rubinetto di presa GS
- 4** Tubo di derivazione

 **Sidra** S.p.A

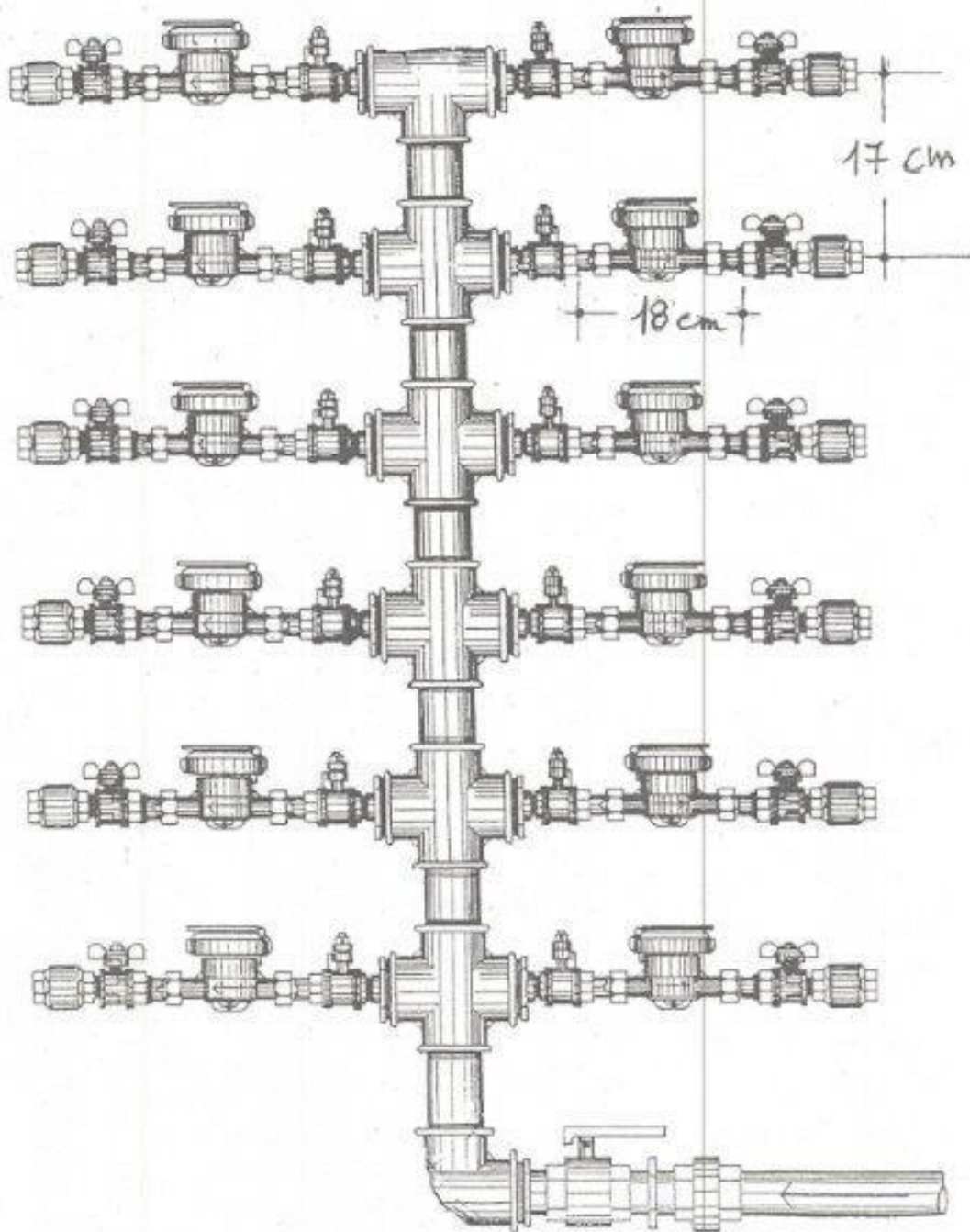

SCHEMA COLLETTORE